

## Gesamte Checkliste für die Wartung von FARMA-AHÄNGERN vor

### Inbetriebnahme:

#### 1) Schmierung



- Siehe Anhang 1

#### 2) Sichtprüfung der Bolzen



- Siehe Anhang 2

#### 3) Öl-Leckage

- Schläuche und Aufsätze überprüfen

#### 4) Spiel von Achsen und Gelenken \*

#### 5) Reifendruck\*\*

#### 6) Funktionierende Lichter

#### 7) Sichtbare Mängel

#### 8) Funktionsprüfung\*\*\*



### Tägliche Kontrollen



Denken Sie daran, dass

- es wichtig ist, die Ausrüstung täglich zu überprüfen.
- sie erkannte Mängel sofort beheben müssen.
- abgenutzte Bolzen und Schrauben unter Last eine Bruchgefahr darstellen können.
- die Bedienung von Kränen bei entdeckten Rissen sofort abgebrochen werden muss.
- beschädigte Schläuche umgehend ersetzt werden müssen.
- Überprüfen Sie die Dichtheit. Austretende Hydraulikflüssigkeit kann zu Unfällen und zu ernsthaften Umweltschäden führen.

\* Kontaktieren Sie im Falle von freiem Spiel Ihren Händler zur weiteren Überprüfung

\*\* Sehen Sie den empfohlenen Reifendruck für die entsprechende Größe in der Bedienungsanleitung nach.

\*\*\*Überprüfen Sie nach der Schmierung alle Funktionen

Hinweis: Alle Bilder dienen lediglich zur Veranschaulichung. Es ist möglich, dass sie von dem genauen Gerätetyp abweichen.

# 1. SCHMIERUNG

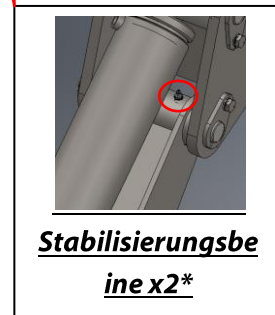
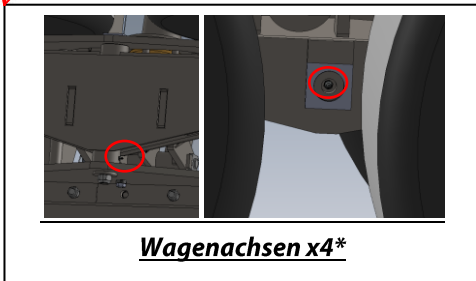
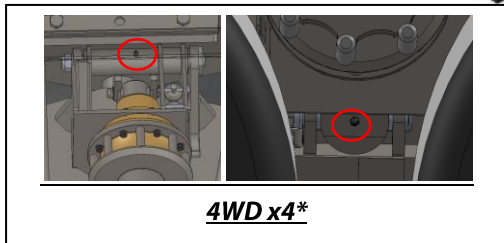
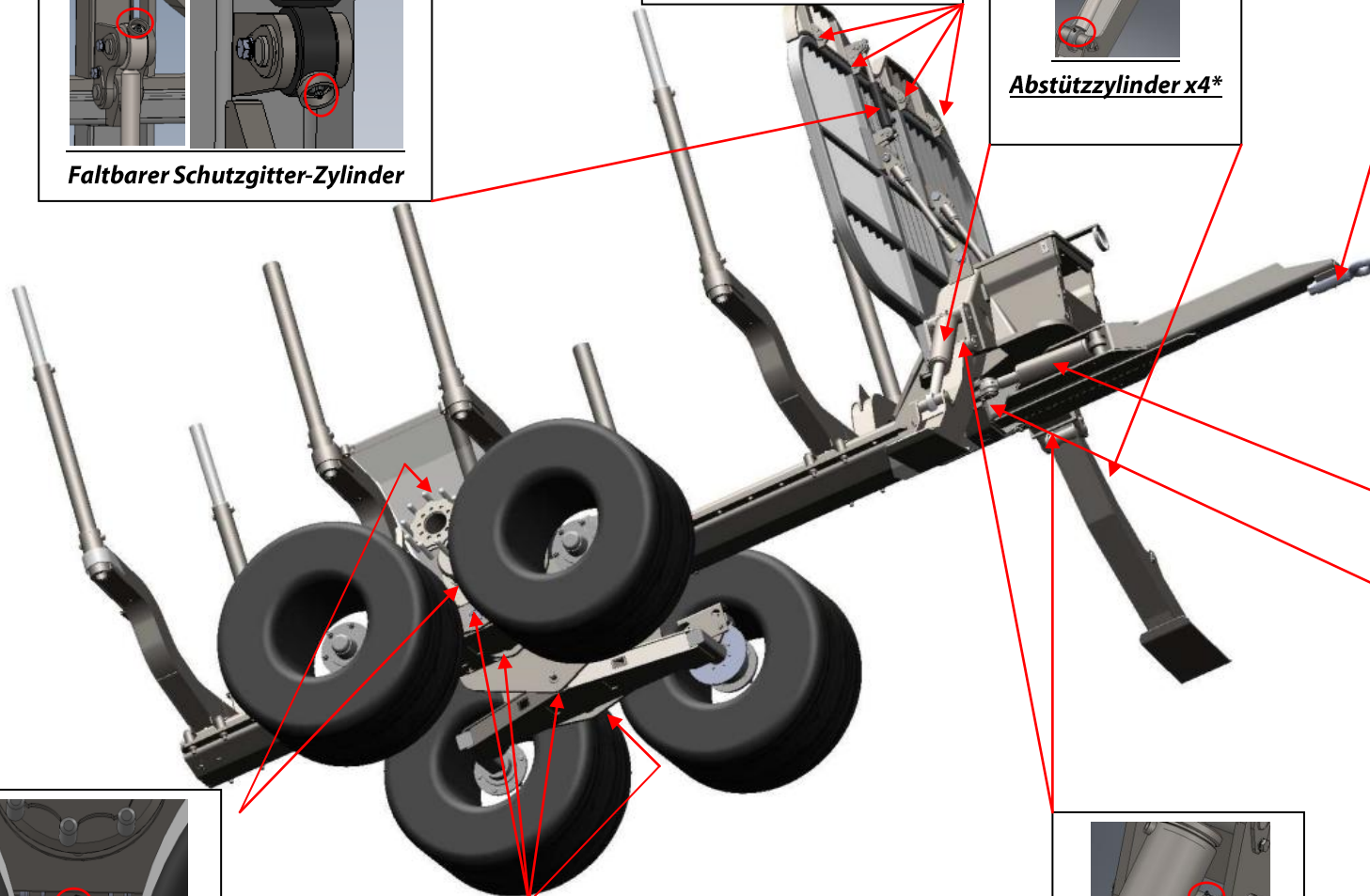
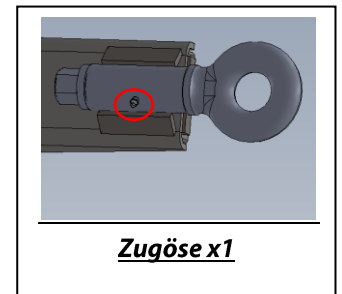
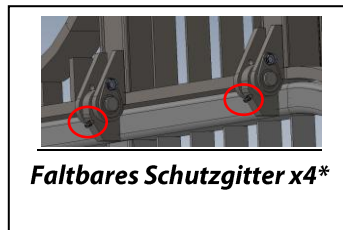
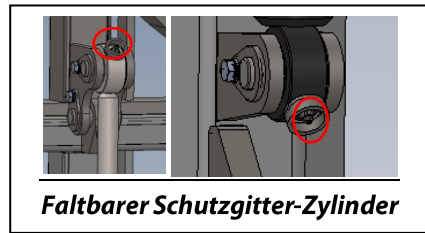

\* Die Menge der Schmierstellen und das Schmiergerät hängen vom Anhänger typ ab. Dieses Beispiel zeigt den Farma T14 4WD G2.  
Achtung: Prüfen Sie während der Schmierung, ob Bolzen locker sind. Siehe nächste Seite!



## 2. SICHTPRÜFUNG DER BOLZEN WÄHREND DER SCHMIE

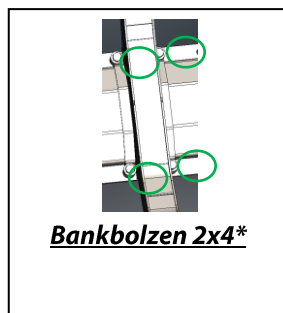
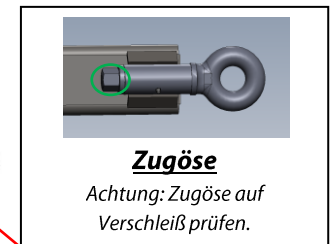
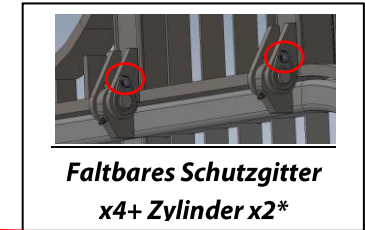
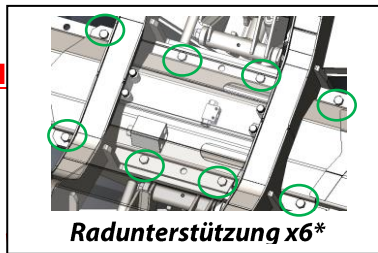

**Radschrauben 4x6\***  
Achtung: Lesen Sie den Anzugsdrehmoment in der Bedienungsanleitung unter



### Anzugsdrehmoment

Gewinde M	Festigkeitsklasse gemäß SS-ISO 898/1		
	8,8	10,9	12,9
5	5,7	8,1	9,7
6	9,8	14	17
8	24	33	40
10	47	65	79
12	81	114	136
14	128	181	217
16	198	277	333
18	275	386	463
20	385	541	649
22	518	728	847
24	665	935	1120

- - Verwenden Sie Schraubensicherungsmittel für rot gekennzeichnete Bolzen.
- - Verwenden Sie kein Schraubensicherungsmittel für grün gekennzeichnete Bolzen.

\*Die Menge und Ausrüstung der Bolzen hängt vom Anhängertyp ab. Dieses Beispiel zeigt den Farma T14 4WD G2.